

スペシャル ボート

PARTS FOR VACUUM VAPOR DEPOSITION

SB-TYPE

単位 / mm

SB-1

材質: **W** **Mo** **Ta**

板厚: 0.2 / 0.3

深さ: 3

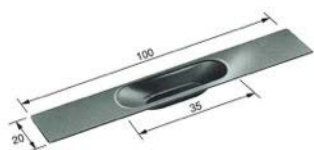

SB-2

材質: **W** **Mo** **Ta**

板厚: 0.2 / 0.3

深さ: 3



SB-3

材質: **W** **Mo** **Ta**

板厚: 0.15 / 0.2 / 0.3 / 0.5



SB-4

材質: **W** **Mo** **Ta**

板厚: 0.2 / 0.3



SB-6

材質: **W** **Mo** **Ta**

板厚: 0.2 / 0.3

深さ: 3



SB-7

材質: **W** **Mo** **Ta**

板厚: 0.15 / 0.2 / 0.3 / 0



SB-8

材質: **W** **Mo** **Ta**

板厚: 0.2 / 0.3

深さ: 3

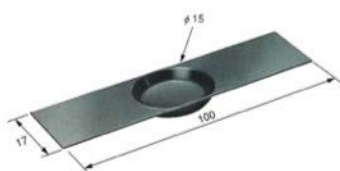

SB-10

材質: **W** **Mo** **Ta**

板厚: 0.2 / 0.3



SB-11

材質: **Mo** **Ta**

板厚: 0.12 / 0.15 / 0.2

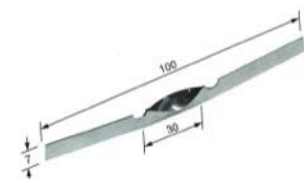

スペシャル ボート

PARTS FOR VACUUM VAPOR DEPOSITION

SAB-TYPE

単位 / mm

SAB-2

材質： **W** **Mo** **Ta**

板厚：0.2 / 0.3

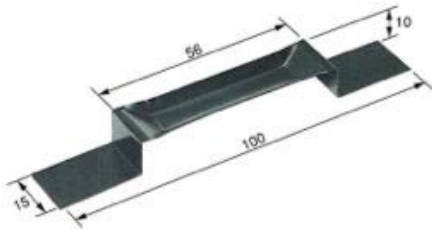

SAB-3

材質： **W** **Mo** **Ta**

板厚：0.5

高さ：15



SAB - 5

材質： **W** **Mo** **Ta**

板厚：0.2



SAB - 6

材質： **W** **Mo** **Ta**

板厚：0.2 / 0.3

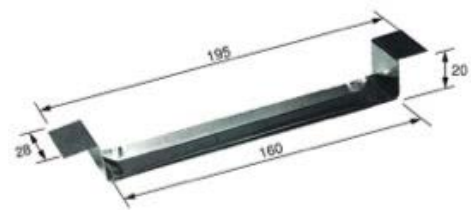

SAB - 11

材質： **W** **Mo** **Ta**

板厚：0.2 / 0.3

深さ：5

高さ：27



SAB - 12

材質： **W** **Mo** **Ta**

板厚：0.2 / 0.3

深さ：2.5

高さ：10

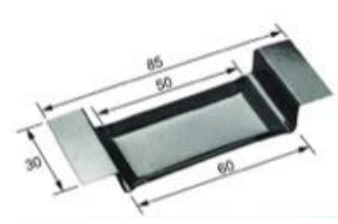

SAB - 13

材質： **Mo** **Ta**

板厚：0.1 / 0.12 / 0.15 / 0.2



スペシャルポート

PARTS FOR VACUUM VAPOR DEPOSITION

RB-TYPE

単位 / mm

RB-1

材質： **Mo Ta**
板厚：0.15 / 0.2

販売終了商品



RB-2

材質： **Mo Ta**
板厚：0.15 / 0.2
深さ：7.5

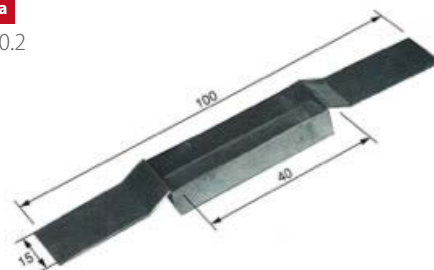

RB-3

材質： **Mo Ta**
板厚：0.1 / 0.15 / 0.2

販売終了商品

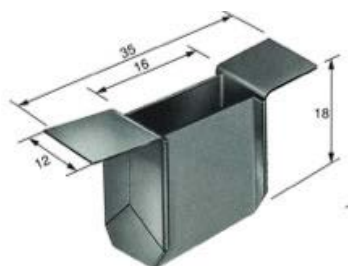

RB-4

材質： **Mo Ta**
板厚：上部 0.1, 0.2 中間 0.05, 0.1
下部 0.1, 0.2
深さ：3



RB-5

材質： **Mo Ta**
板厚：0.1 / 0.15
深さ：10



RB-6

材質： **Mo Ta**
板厚：0.1
深さ：15
中ジキリ有り

販売終了商品

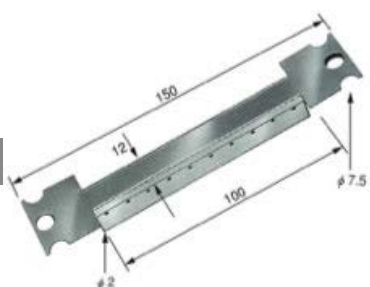

RB-7

材質： **Mo Ta**
板厚：0.1
深さ：18

販売終了商品



PB 用フタ各種

材質： **Mo Ta**
板厚：0.2



スペシャルポート

PARTS FOR VACUUM VAPOR DEPOSITION

その他の製品

特に単位記載のない数値は mm / t=板厚 H=高さ

ルツボ型ヒーター

Ta 形状：t0.2× ϕ 16.5×H15 t0.2× ϕ 16.5×H15



CHIMNEY - TYPE

Ta

No.	寸法				SiO 収容器
	ϕ A	ϕ B	ϕ C	ϕ D	
SMC - 7	7	12	22	30	約 1.0g
SMC - 10	10	18	28	35	約 3.5g
SMC - 15	15	23	33	45	約 6.0g
SMC - 22	22	34	50	70	約 20.0g
SMC - 28	28	40	56	70	約 23.0g

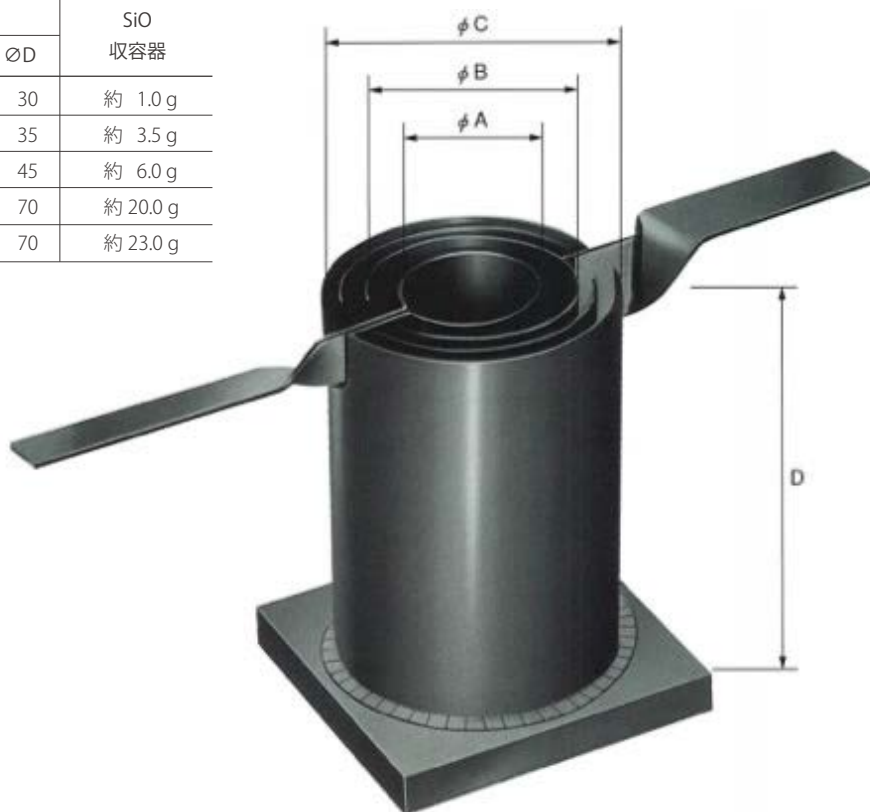

タンタル大型ポート

Ta 板厚：0.1 / 0.2

